



Turn to the experts

WIRED REMOTE CONTROLLER

INSTALLATION MANUAL

Inhoudsopgave

1. Veiligheidsmaatregel	1
2. Installatieaccessoire	2
3. Installatiemethode	4
4. Specificatie	12
5. Eigenschapp en functie van de bedrade controller	13
6. Naam op het LCD-scherm van de bedrade controller	14
7. Naam van de knop op de bedrade controller	15
8. Voorbereidende werking	16
9. Werking	17
10. Timerfuncties	23
11. Wekelijkse timer 1	26
12. Wekelijkse timer 2	32
13. Foutmelding overhandigen	39
14. Technische indicatie en vereiste	39
15. Vragen en instellingen	40

1. Veiligheidsmaatregel



WAARSCHUWING

- Vertrouw de distributeur of professionals toem het apparaat te installeren.
- Installatie door andere personen kan leiden tot imperfecte installatie, elektrische schokken of brand.
- Houd u aan deze installatiehandleiding.
- Onjuiste installatie kan leiden tot elektrische schokken of brand.
- Herinstallatie moet worden uitgevoerd door professionals.

Verwijder het apparaat niet willekeurig.

Willekeurig verwijderen kan leiden tot abnormale werking, verwarming of brand van de airconditioning.

OPMERKING

- Installeer het apparaat niet op een plaats die kwetsbaar is voor lekkage van brandbare gassen. Zodra er brandbare gassen lekken en rond de draadcontroller achterblijven, kan er brand ontstaan.
- Gebruik geen natte handen en laat geen water in de bedrade controller komen. Anders kan dit waterlekkage elektrische schokken tot gevolg hebben.
- De bedrading moet zich aanpassen aan de stroom van de draadcontroller. Anders kan er elektrische lekkage of verwarming optreden en dit kan brand veroorzaken.

1. Veiligheidsmaatregel

OPMERKING

- De gespecificeerde kabels moeten in de bedrading worden aangebracht. Er mag geen externe kracht op de terminal worden uitgeoefend. Anders kan er draad worden doorgesneden en kan er hitte ontstaan en dit kan brand veroorzaken.

2. Installatieaccessoire

Selecteer de installatielocatie

Installeer het niet op de plaats waar het bedekt is met zware olie, damp of zwavelhoudend gas, anders zou dit product worden vervormd, wat zou leiden tot systeemstoringen.

Vorbereiding voor installatie

1. Bevestig dat alle onderstaande onderdelen zijn geleverd.

No.	Naam	Hoeveelheid	Opmerkingen
1	Bedrade controller	1	
2	Installatie- en gebruikershandleiding	1	
3	Schroeven	3	M3,9×25 (voor wandmontage)
4	Muur stekkers	3	Voor wandmontage
5	Schroeven	2	M4×25 (voor montage op schakelkast)
6	Kunststof schroefstangen	2	Voor bevestiging op schakelkast
7	Batterij	1	
8	De verbingsdraadengroep	1	Facultatief
9	Schroef	1	M4×8 (voor het monteren van de verbingsdraadengroep)

2. Installatieaccessoire

2. Bereid de volgende samenstellingen op de site voor.

No.	Naam	Hoeveelheid (ingebed in muur)	Specificatie (alleen voor referentie)	Opmerkingen
1	Schakelkast	1	_____	_____
2	Bedradingsbuis (isolatiehuls en spanschroef)	1	_____	_____

Voorzorgsmaatregelen bij het installeren van de bedrade controller

1. Deze handleiding biedt de installatiemethode van bedrade controller.
Raadpleeg het bedradingschema van deze installatiehandleiding om de draadcontroller op de binneneenheid aan te sluiten.
2. De bedrade controller werkt in een laag voltage luscircuit. Verboden om rechtstreeks in contact te komen met de bovenliggende kabel, zoals 115V, 220V, 380V, en bedraad dit soort draad niet in de lus; de bedradingsafstand tussen geconfigureerde buizen moet tussen 300 ~ 500 mm of hoger liggen.
3. De afgeschermd draad van de bedrade controller moet stevig worden geaard.
4. Gebruik geen tramegger na voltooiing van de verbinding van de draadcontroller om de isolatie te detecteren.

3. Installatie methode

1. Structurele afmetingen bedrade afstandsbediening

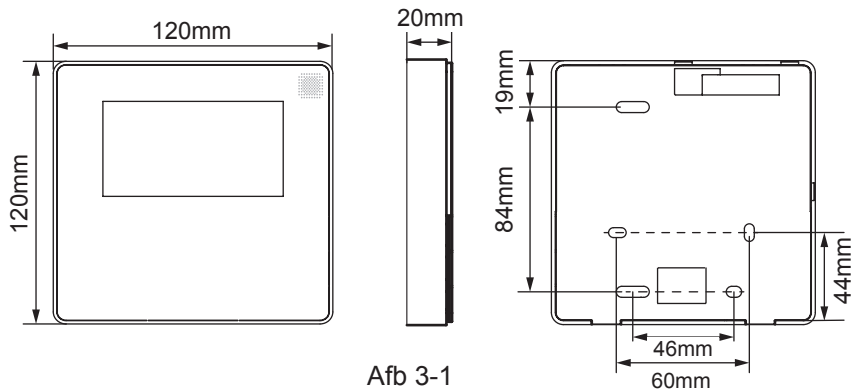

2. Verwijder het bovenste gedeelte van de bedrade controller

- Steek een gleufschroevendraaier in de gleuven in het onderste gedeelte van de bedrade controller (2 plaatsen) en verwijder het bovenste gedeelte van de draadcontroller. (Afb.3-2)

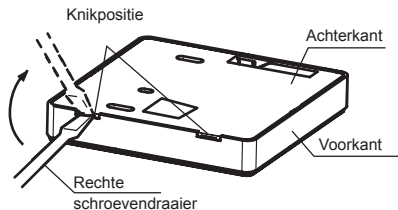

Afb 3-2

3. Installatie methode

OPMERKING: De printplaat is gemonteerd in het bovenste gedeelte van de bedrade controller. Pas op dat u de kaart niet beschadigt met de sleufschroevendraaier.

3. Bevestig de achterplaat van de bedrade controller

- Bevestig de achterplaat aan de muur met de 3 schroeven (M4×20) en pluggen voor zichtbare montage. (Afb.3-3)

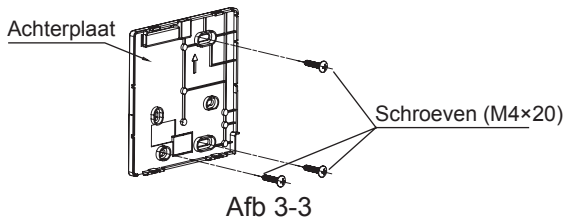

- Gebruik twee M4×25-schroeven om de achterklep op de 86-schakelkast te installeren en gebruik een M3,9×25-schroef om aan de muur vast te maken.

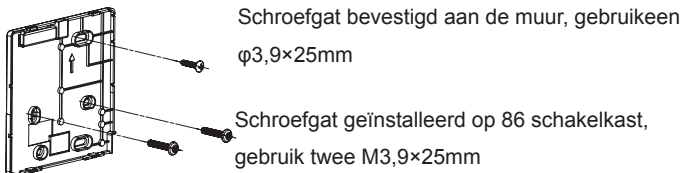

Afb 3-4

3. Installatie methode

OPMERKING: Leg op een vet oppervlak. Pas op dat u de achterplaat van de bedrade controller niet vervormt door de montageschroeven te strak aan te draaien.

4. Batterij installatie

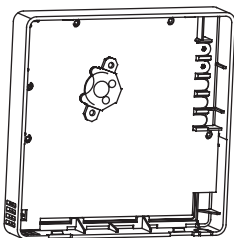

Afb 3-5

- Plaats de batterij in de installatieplaats en zorg ervoor dat de positieve zijde van de batterij in overeenstemming is met de positieve zijde van de installatieplaats (zie Afb.3-5).
- Stel de gecorrigeerde tijd in bij de eerste keer gebruik. Batterijen in de bedrade controller kunnen tijd vergen bij stroomuitval die ervoor zorgen dat de tijd goed blijft. Wanneer de stroom wordt hersteld en de weergegeven tijd niet correct is, betekent dat de batterij leeg is en vervang dus de batterij.

3. Installatie methode

5. Bedraad met de binnenunit

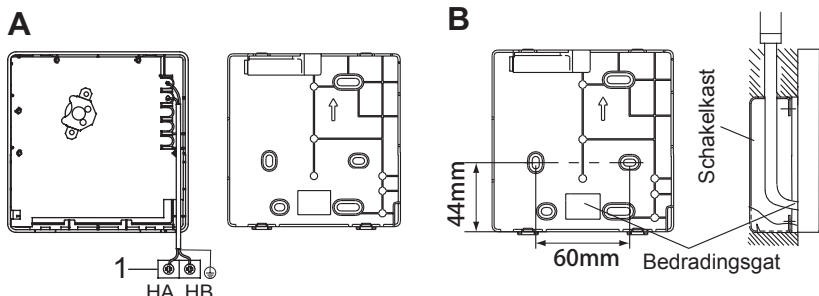

Afb 3-6

1. Binnenunit
2. Notch het deel waar de bedrading doorheen moet gaan met een kriptang, enz. Verbind de terminals op de afstandsbediening (HA, HB) en de terminals van de binnenunit (HA, HB). (HA en HB hebben geen polariteit.)

OPMERKING:

- LAAT GEEN water in de afstandsbediening komen. Gebruik de val en stopverf om de draden af te dichten.
- Verbindingsdraden moeten betrouwbaar worden bevestigd en kunnen niet worden getrokken.

3. Installatie methode

Voor sommige units maakt de bedrade controller verbinding met de HA- en HB-poorten van de unit via de HA- en HB-poorten. Er is geen polariteit tussen HA en HB. Zie Afb. 3-7

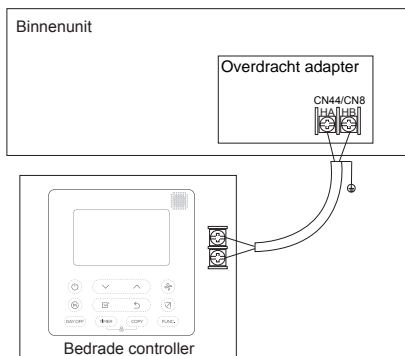

Afb 3-7

3. Installatie methode

De hoofd/secundaire bedrade controller kan worden gebruikt om twee bedrade controllers in staat te stellen om één unit te besturen, en de bedrade controllers maken verbinding met de HA- en HB-poorten van de unit via de HA- en HB-poort op de controller. Er is geen polariteit tussen HA en HB. Zie Afb. 3-8

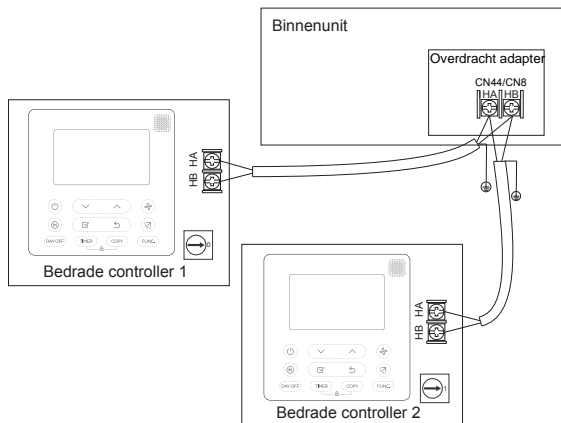

Afb 3-8

3. Installatie methode

Voor sommige units kan een bekabelde controller meerdere units ondersteunen (maximaal 16 units). In dit geval moeten de bekabelde controller en unit tegelijkertijd op de HA- en HB-poorten worden aangesloten. Bij groepsbesturing wordt er geen fout weergegeven op de bedrade controller. Zie Afb. 3-9

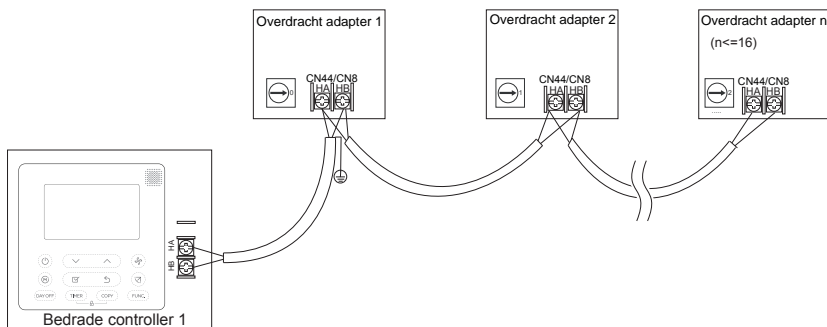

Afb 3-9

3. Installatie methode

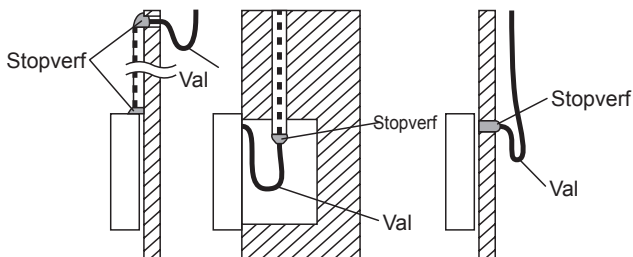

Afb 3-10

6. Bevestig het bovenste gedeelte van de bedrade controller opnieuw

- Pas de hoofdletters aan en gesp vervolgens ze vast; vermijd klemmen van de bedrading tijdens installatie. (Afb 3-11)

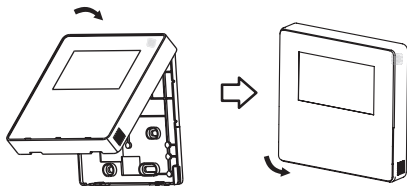

Afb 3-11

Alle afbeeldingen in deze handleiding zijn alleen bedoeld voor uitleg. Uw bedrade controller kan enigszins afwijken. De werkelijke vorm heeft voorrang.

4. Specificatie

Ingangsspanning	DC 12V
Omgevingstemperatuur	-5~43°C (23~110°F)
Luchtvochtigheid	RH40%~RH90%

Bedradingspecificaties

Type bedrading	Grootte	Totale lengte
Afgeschermd vinyldraad of kabel	0,5mm ²	≤20m (66')
	0,75-1,25mm ²	≤50m (164')

5. Kenmerken functie van de bedrade controller

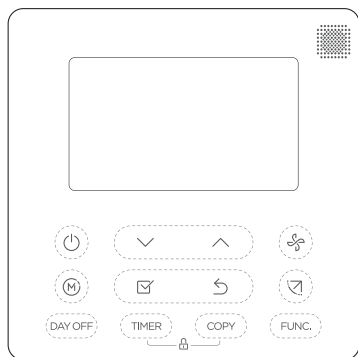

Kenmerk:

- LCD scherm.
- Storingscodeweergave: deze kan de foutcode weergeven, handig voor service.
- 4-weg draadontwerp, geen verhoogd deel aan de achterkant, handiger om de draden te plaatsen en het apparaat te installeren.
- Weergave van de kamertemperatuur.
- Wekelijkse timer.

Functie:

- Modus: kies Auto-Cool-Dry-Heat-Fan
- Ventilator snelheid: Auto/Laag/Medium/Hoge snelheid
- Beweging (op sommige modellen)
- Timer AAN/UIT
- Temp instelling
- Wekelijkse timer
- Volg me
- Turbo
- 24-uurs systeem
- 12-uurs systeem
- Auto-herstart
- Individuele jaloeziebesturing (op sommige modellen)
- Automatische luchtstroomtest
- Rotatie en back-up
- Dubbele bediening
- Groepscontrole
- Kinderslot
- LCD scherm
- Klok
- Paneelfunctie (op sommige modellen)

6. Naam op het LCD-scherm van de bedrade controller

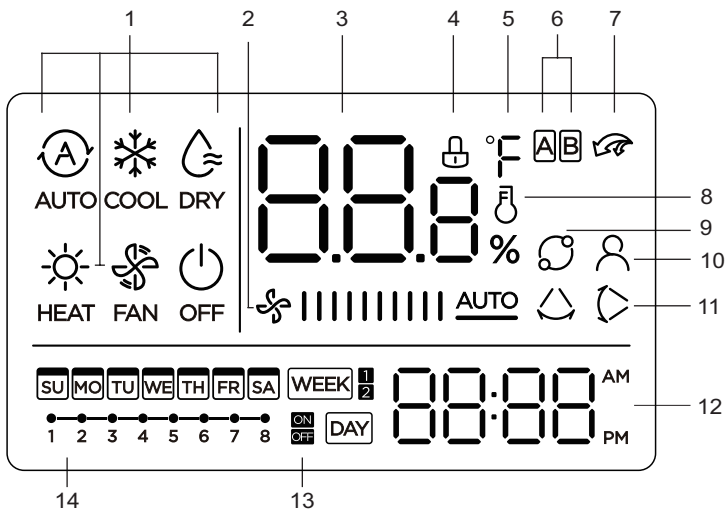

- | | | | |
|---|--|----|--|
| 1 | Indicatie bedrijfsmodus | 8 | Indicatie kamertemperatuur |
| 2 | Ventilatorsnelheid indicatie | 9 | Roterende indicatie |
| 3 | Temperatuurweergave | 10 | Volg me functie indicatie |
| 4 | Slotindicatie | 11 | Links-rechts swing indicatie
(sommige modellen) |
| 5 | °C/°F indicatie | 12 | Klokweergave |
| 6 | Indicatie hoofdunit en secundaire unit | 13 | Timer Aan/Uit |
| 7 | Turbo functie indicatie | 14 | Timerweergave |

7. Naam van de knop op de bedrade controller

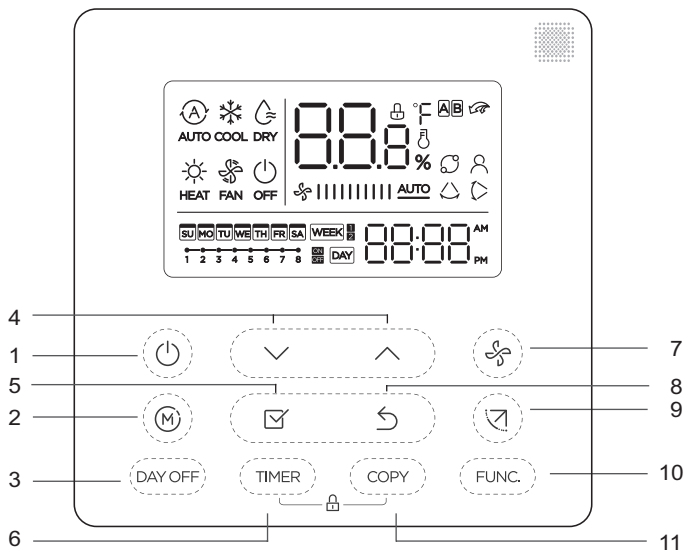



- | | | | |
|---|-------------------------------------|----|---------------------------------------|
| 1 | "POWER (KNOPJE)"-knop | 6 | TIMER-knop |
| 2 | "MODE (MODUS)"-knop | 7 | "FAN SPEED (VENTILATORSNELHEID)"-knop |
| 3 | "DAY OFF/DEL (DAG UIT/WISSEN)"-knop | 8 | "BACK (TERUG)"-knop |
| 4 | "ADJUST (AANPASSEN)"-knop | 9 | "SWING (BEWEGING)"-knop |
| 5 | "CONFIRM (BEVESTIGEN)"-knop | 10 | FUNC-knop |
| | | 11 | "COPY(KOPIËREN)"-knop |



8. Voorbereidende operatie

Stel de huidige dag en tijd in

-  Houd de Timer-knop minimaal 2 seconden ingedrukt.
Het timerdisplay gaat flitsen.

-  Druk op de knop "∨" of "∧" om de datum in te stellen.
De geselecteerde datum gaat flitsen.

-  De datuminstelling is voltooid en de tijdstelling is voorbereid na het indrukken van de timerknop of de knop "CONFIRM (BEVESTIGEN)" of er is binnen 10 seconden geen knop ingedrukt.

-  Druk op de knop "∨" of "∧" om de datum in te stellen.
Druk herhaaldelijk om de huidige tijd in stappen van 1 minuut aan te passen. Houd ingedrukt om de huidige tijd continu aan te passen.

bijv. maandag 11:20



-  De instelling wordt gedaan na het indrukken van de "CONFIRM (BEVESTIGEN)"-knop of er is binnen 10 seconden geen knop ingedrukt.

9. Werking

6



Selectie tijdschaal

Druk gedurende 2 seconden op de knoppen "  " en "  " om de klok af te wisselen tussen de 12- en 24-uurs schaal.

Om de werking te starten/stoppen



Druk op de "Power (Knopje)"-knop.

Om de werkingsmodus in te stellen

Bedrijfsmodus instelling



Druk op de "Mode (Modus)"-knop om de werkingsmodus in te stellen. (Warmtefunctie is ongeldig voor unit met alleen type koel)

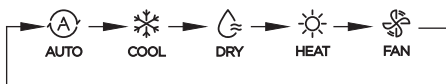

9. Werking

Instelling kamertemperatuur

Druk op de knop "v" of "^" om de kamertemperatuur in te stellen.

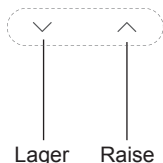

Instelling temperatuurbereik binnen:

17~30°C(62~86°F).

Selectie van °C & °F schaal (op sommige modellen)

Druk gedurende 3 seconden op de knoppen "v" en "^" om de temperatuurweergave af te wisselen tussen de °C & °F schaal.

Instelling ventilatorsnelheid



Druk op de knop "Fan speed (Ventilatorsnelheid)" om de ventilatorsnelheid in te stellen.

(Deze knop is niet beschikbaar in de modus Auto of Dry)



Toetsenbord toon instelling



Druk op de knoppen "Swing (Beweging)" en FUNC. gedurende 3 seconden om de toetstoon te sluiten.

Druk nogmaals 3 seconden op de knoppen om de toetstoon te openen.

9. Werking

Kinderslotfunctie



Druk gedurende 3 seconden op de knoppen "TIMER" en "COPY" om de kindervergrendelingsfunctie te activeren en alle knoppen op de gedrade controller te vergrendelen.

Druk nogmaals 3 seconden op de knoppen om de kinderbeveiliging uit te schakelen.

Wanneer de functie Kinderslot is geactiveerd, verschijnt het  symbool.

Swing-functie (alleen voor de modellen voor automatisch naar links en rechts draaiende modellen)

1 Op-neer-swing



Druk op de "SWING (BEWEGING)"-knop om de swingfunctie omhoog/omlaag te starten. Druk nogmaals om te stoppen.

Wanneer de Op-neer swingfunctie is geactiveerd, verschijnt de  markering.

2 Links-rechtszwaai swing

Druk de "Swing (Beweging)"-knop lang in om de swingfunctie links-rechts te starten. Druk nogmaals om te stoppen. Wanneer de swingfunctie links-rechts is geactiveerd, verschijnt de  markering.

9. Werking



Swing-functie (voor de unit zonder modellen voor automatisch en links draaien)

Luchtstroomrichting omhoog en omlaag en zwaaien



- Gebruik de "Swing (Beweging)"-knop om de luchtstroomrichting omhoog/omlaag aan te passen.
 1. Druk elke keer op de knop, het rooster zwaait 6 graden.
 2. Houd de knop 2 seconden ingedrukt, en deze verandert in de zwenkmodus omhoog en druk nogmaals op om die te stoppen. Wanneer de Op-neer swing-functie is geactiveerd, verschijnt de  markering. (Niet van toepassing op alle modellen)
- De bediening kan verwijzen naar de volgende instructies voor de unit met vier Op-neer lamellen die afzonderlijk kunnen worden bediend.



1. Druk op de "Swing (Beweging)"-knop om de Op-neer aanpassing jaloezie-functie te activeren.
Het  merk zal flitsen. (Niet van toepassing op alle modellen)
2. Door op de knop "∨" of "∧" te drukken, kunt u de beweging van vier lamellen selecteren. Telkens wanneer u op de knop drukt, selecteert de draadcontroller in een volgorde die gaat van: (het pictogram  betekent dat de vier lamellen tegelijkertijd bewegen.)

9. Werking

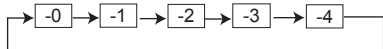

3. En gebruik vervolgens de zwenkknop om de luchtstroomrichting omhoog/omlaag van de geselecteerde jaloezie aan te passen.



Druk op FUNC. knop om de turbo- of lfeel-functie in te stellen.



De geselecteerde functie icoon gaat klietsen en druk op de knop "Confirm (Bevestigen)" om de instelling te bevestigen.

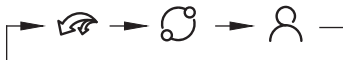

Turbo-functie (op sommige modellen)



Druk in de modus COOL/HEAT op FUNC. knop om de turbofunctie te activeren. Druk nogmaals op de knop om de turbofunctie uit te schakelen.

Wanneer de turbofunctie is geactiveerd, verschijnt het  markering.

Volg me functie indicatie

Druk op FUNC. knop om te selecteren of de kamertemperatuur wordt gedetecteerd op de binnenunit of de gedrade controller.

9. Werking

Wanneer de volgfunctie-indicatie verschijnt, wordt de kamertemperatuur gedetecteerd op de gedrade controller.



Druk nogmaals op de knop om de volgfunctie te annuleren.

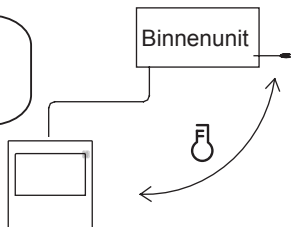

Rotatie en back-up indicatie

Wanneer er twee units zijn, drukt u op de knop om de roterende functie te selecteren en drukt u op "Confirm (Bevestigen)"-knop om de roterende functie in of uit te schakelen.

1. Druk op "Confirm (Bevestigen)"-knop om de rotatietijd in te stellen en druk vervolgens op de knop " \vee " of " \wedge " om de tijd in te stellen. Tijdbereik instellen: 1 ~ 99 uur, de standaardtijd is 10 uur.
2. Stap 2 stel co-open temperatuur op hoge temperatuur in--of 26~32 graden--dat wil zeggen, deze functie is ongeldig. Wanneer de omgevingstemperatuur 26~32 graden is, wanneer de omgevingstemperatuur hoger is dan of gelijk is aan de ingestelde temperatuur, zullen de twee machines tegelijkertijd 24 graden draaien in de COOL-modus.
3. Stap 3 stel de lage temperatuur co-open temperatuur in--of 5-15 graden--dat wil zeggen, deze functie is ongeldig. Wanneer de omgevingstemperatuur 5-15 graden is, wanneer de omgevingstemperatuur lager is dan de ingestelde temperatuur, zullen de twee machines tegelijkertijd 24 graden draaien om de verwarmingsmodus te maken.

4. Stap 4: Stel in welke machine als eerste wordt uitgevoerd. Selecteer A of B.
5. Nadat deze functie is ingeschakeld, zolang de airconditioner op het ingestelde uur werkt, schakelt deze automatisch een andere airconditioner in en schakelt de huidige airconditioner uit. Druk op de "POWER (KNOPJE)"-knop om direct naar een andere over te schakelen. A of B pictogrammen gaan flitsen om de overeenkomstige storing van de airconditioning aan te geven.

Schakel automatisch naar een andere machine wanneer de looptijd wordt bereikt of er een machinestoring optreedt.

10. Timer functies

- WEEK** WEKELIJKSE timer
Gebruik deze timerfunctie om de bedieningstijden voor elke dag van de week in te stellen.
- ON DAY** Timer aan
Gebruik deze timerfunctie om de werking van de airconditioner te starten. De timer werkt en de airconditioner begint te werken nadat de tijd is verstreken.
Timer uit
- OFF DAY** Gebruik deze timerfunctie om de werking van de airconditioner te stoppen. De timer werkt en de werking van de airconditioner stopt nadat de tijd is verstreken.
- Aan en Uit timer
- ON OFF DAY** Gebruik deze timerfunctie om de werking van de airconditioner te starten en stoppen. De timer werkt en de werking van de airconditioner start en stopt nadat de tijd is verstreken.

10. Timer functies

TIMER in- of uitschakelen

- 1  Druk op de knop Timer om ^{ON} DAY of ^{OFF} DAY.



- 2  Druk op de "Confirm (Bevestigen)"-knop en de timerweergave flits.



18:00

bijv. uit timer ingesteld op 18:00

Druk op de knop "∨" of "∧" om de datum in te stellen.
Nadat de tijd is ingesteld, start of stopt de timer automatisch.

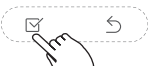
- 4  Druk nogmaals op de "Confirm (Bevestigen)"-knop om de instellingen te voltooien.

10. Timer functies

TIMER in- en uitschakelen

-  Druk op de knop Timer om **ON** **DAY** te selecteren.

-  Druk op de "Confirm (Bevestigen)"-knop en de klokweergave knippert.

- 
 Druk op de knop "v" of "^" om de tijd van de Aan timer in te stellen en druk vervolgens op de "Confirm (Bevestigen)"-knop om de instelling te bevestigen.

-  Druk op de knop "v" of "^" om de tijd van Uit timer in te stellen.

-  Druk op de "Confirm (Bevestigen)"-knop om de instellingen te voltooien.

OPMERKING: De secundaire bedrade controller kan de timer niet instellen.

11. Wekelijkse timer 1

1. Wekelijkse timerinstelling



Druk op de knop Timer om **WEEK** te selecteren en druk vervolgens op de knop "Confirm (Bevestigen)" om te bevestigen.



2. Dag van de week-instelling



Druk op de knop "v" of "^" om de dag van de week te selecteren en druk vervolgens op de knop "Confirm (Bevestigen)" om de instelling te bevestigen.



3. ON timerinstelling van timerinstelling 1



Druk op de knop "v" of "^" om de tijd van de Aan timer in te stellen en druk vervolgens op de knop "Confirm (Bevestigen)" om de instelling te bevestigen.



11. Wekelijkse timer 1



bijv. dinsdag tijdschaal 1

Voor elke dag van de week kunnen maximaal 4 timerinstellingen worden opgeslagen. Het is conventent als de WEKELIJKSE TIMER is ingesteld volgens de levensstijl van de gebruiker.

4. Uit timerinstelling van timerinstelling 1



Druk op de knop "✓" of "⤴" om de tijd van de Uit timer in te stellen en druk vervolgens op de knop "Confirm (Bevestigen)" om de instelling te bevestigen.



bijv. dinsdag tijdschaal 1

5. Verschillende timerinstellingen kunnen worden ingesteld door stap 3 tot 4 te herhalen.
6. Andere dagen in een week kunnen worden ingesteld door stap 2 tot 5 te herhalen.

OPMERKING: De wekelijkse timerinstelling kan worden teruggezet naar de vorige stap door op de knop "Back (Terug)" te drukken. De tijd van de timerinstelling kan worden gewist door op knop "Day off (Dag uit)" te drukken. De huidige instelling wordt hersteld en de wekelijkse timerinstelling wordt automatisch ingetrokken als er gedurende 30 seconden geen bewerking wordt uitgevoerd

11. Wekelijkse timer 1

WEKELIJKSE timerbediening

Om de WEKELIJKSE TIMER functie te activeren



Druk op de knop Timer terwijl **WEEK** [■] op het LCD-scherm wordt weergegeven.

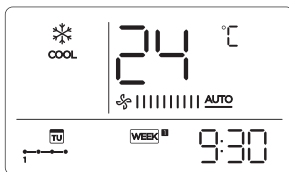

bijv.

Om de WEKELIJKSE TIMER uit te schakelen



Druk op de knop Timer terwijl **WEEK** [■] van het LCD-scherm verdwijnt.

Om de airconditioner uit te schakelen tijdens de wekelijkse timer



1. Als u eenmaal snel op de "Power (Knopje)"-knop drukt, wordt de airconditioner tijdelijk uitgeschakeld. En de airconditioner wordt automatisch ingeschakeld tot de tijd van de Aan timer.

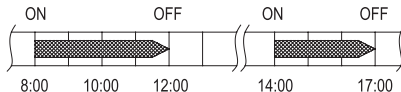

bijv. Als u om 10:00 uur eenmaal snel op de "POWER (KNOPJE)"-knop drukt, wordt de airconditioner om 14:00 uur ingeschakeld.

2. Wanneer u de "Power (Knopje)"-knop 2 seconden ingedrukt houdt, wordt de airconditioner volledig uitgeschakeld en wordt tegelijkertijd de timingfunctie geannuleerd.

11. Wekelijkse timer 1

DAG UITSCHAKELEN (voor een vakantie)

- 

Druk tijdens de weektimer op de knop "Confirm (Bevestigen)".
- 

Druk op de knop "v" of "^" om de dag in deze week te selecteren.
- 

Druk op de knop "Day off (Dag uit)" om de DAG UIT in te stellen.

De **WE** marking is verborgen



bijv. De DAG UIT is ingesteld op woensdag
- De DAG UIT kan worden ingesteld voor andere dagen door de stappen 2 en 3 te herhalen.
- 

Druk op de knop "Back (Terug)" om terug te keren naar de weektimer.

Annuleren: Volg dezelfde procedures als die voor de installatie.

Opmerkingen:

De instelling DAG UIT wordt automatisch geannuleerd nadat de ingestelde dag is verstreken.

11. Wekelijkse timer 1

DELAY functie



Druk tijdens de weektimer eenmaal op de Del-knop om "0h" weer te geven. Druk tweemaal op deze knop, geef "1h" weer en wacht 3 seconden om te bevestigen. Dit betekent dat het apparaat 1 uur overschrijft; Druk driemaal op deze knop, geef "2h" weer en wacht 3 seconden om te bevestigen. Dit betekent dat het kwets 2 uur overschrijft;

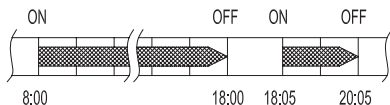

bijv. Als u op de DEL-knop drukt om "2h" om 18:05 uur te selecteren, zal de airconditioner vertragen om uit te schakelen om 20:05 uur.

Kopieer de instelling van de ene dag op de andere dag.

Een eenmaal gemaakte reservering kan naar een andere dag van de week worden gekopieerd. De gehele reservering van de geselecteerde dag van de week wordt gekopieerd. Het effectieve gebruik van de kopieermodus zorgt ervoor dat u gemakkelijk kunt reserveren.



Druk tijdens de weektimer op de knop "Confirm (Bevestigen)".



Druk op de knop "v" of "^" om de dag te selecteren waaruit u wilt kopiëren.

11. Wekelijkse timer 1



Druk op de knop "Copy(Kopiëren)", en de letter "CY" wordt op het LCD-scherm weergegeven.



Druk op de knop "✓" of "↑" om de dag te selecteren waarnaar u wilt kopiëren.



Druk op de knop "Copy(Kopiëren)" om te bevestigen.

Het merkteken flitst snel

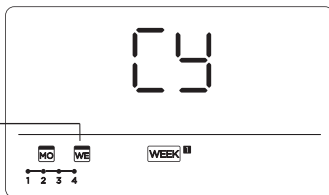

bijv. Kopieer de instelling van maandag tot woensdag

6 Andere dagen kunnen worden gekopieerd door stap 4 en 5 te herhalen.



Druk op de knop "Confirm (Bevestigen)" om de instellingen te bevestigen.



Druk op de knop "Back (Terug)" om terug te keren naar de weektimer.

12. Wekelijkse timer 2

1. Wekelijkse timerinstelling



Druk op Timer om **WEEK** te selecteren en druk op Bevestigen.

2. Dag van de week-instelling



Druk op "v" of "^" om de dag van de week te selecteren en druk vervolgens op BEVESTIGEN.



3. ON timerinstelling van timerinstelling 1



Druk op "v" of "^" om de instellingstijd te selecteren. De instellingstijd, modus, temperatuur en ventilatorsnelheid verschijnen op het LCD-scherm. Druk op BEVESTIGN om het proces van de instellingstijd te openen.



12. Wekelijkse timer 2

BELANGRIJKE: Maximaal 8 geplande evenementen kunnen op één dag worden ingesteld.

Verschillende evenementen kunnen worden gepland in zowel MODE, TEMPERATURE en FAN snelheden.

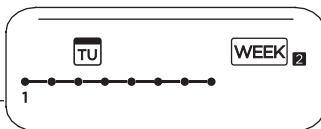

bijv. dinsdag tijdsschaal 1

4. Tijdstelling

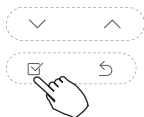

Druk op "v" of "^" om de tijd in te stellen en druk op BEVESTIGEN.

5. Bedrijfsmodus instelling

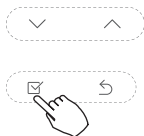

Druk op "v" of "^" om de bedieningsmodus in te stellen en druk op BEVESTIGEN.

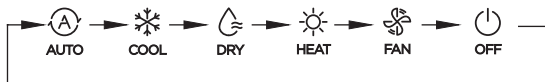

6. Instelling kamertemperatuur



Druk op "v" of "^" om de kamertemperatuur in te stellen en druk op BEVESTIGEN.

OPMERKING: Deze instelling is niet beschikbaar in de modi FAN of OFF.

12. Wekelijkse timer 2

7. Instelling ventilatorsnelheid



Druk op "∨" of "∧" om de ventilatorsnelheid in te stellen en druk op BEVESTIGEN.

OPMERKING: Deze instelling is niet beschikbaar in de modi AUTO, DRY of OFF.



-
8. **Verschillende geplande gebeurtenissen kunnen worden ingesteld door stap 3 tot en met 7 te herhalen.**
9. **Extra dagen, in een periode van een week, kunnen worden ingesteld door stap 3 tot en met 8 te herhalen.**

OPMERKING: De wekelijkse timerinstelling kan worden teruggezet naar de vorige stap door op TERUG te drukken. De huidige instelling is hersteld. De controller slaat de wekelijkse timerinstellingen niet op als er binnen 30 seconden geen bewerking wordt uitgevoerd.

12. Wekelijkse timer 2

WEKELIJKSE timerbediening

Beginnen



Druk op Timer om **WEEK** te selecteren en de timer start automatisch.

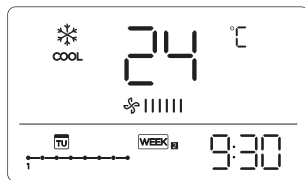

bijv.

Annuleren



Houd de knop "Power (Knopje)" 2 seconden ingedrukt om de timer-modus te annuleren.



De timer-modus kan ook worden geannuleerd door de timer-modus met Timer te wijzigen.

DAG UITSCHAKELEN (voor een vakantie)

1



Nadat u de weektimer hebt ingesteld, drukt u op **BEVESTIGEN**.

2



Druk op "v" of "^" om de dag van de week te selecteren.

12. Wekelijkse timer 2



Druk op DAG UIT om een vrije dag te creëren.

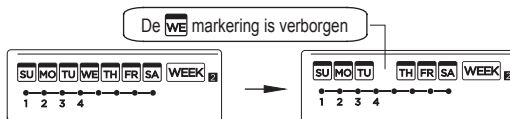

bijv. De DAG UIT is ingesteld op woensdag

-
- 4 Stel de DAG UIT voor andere dagen in door de stappen 2 en 3 te herhalen.

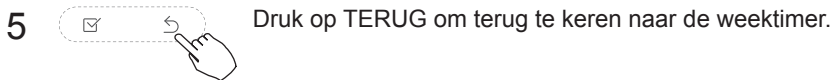

Om te annuleren volgt u dezelfde procedures die zijn gebruikt voor de installatie.

OPMERKING: De instelling DAG UIT wordt automatisch geannuleerd nadat de ingestelde dag is verstreken.

Kopieer de instelling van de ene dag op de andere dag.

Een geplande gebeurtenis, eenmaal gemaakt, kan naar een andere dag van de week worden gekopieerd. De geplande evenementen van de geselecteerde dag van de week worden gekopieerd. Het effectieve gebruik van de kopieermodus zorgt voor het gemak van reserveren.



Druk in de weektimer op BEVESTIGEN.

12. Wekelijkse timer 2

- 2  Druk op "v" of "^" om de dag te selecteren waaruit u wilt kopiëren.
-

- 3  Druk op KOPIËREN, de letters CY verschijnen op het LCD-scherm.
-

- 4  Druk op "v" of "^" om de dag te selecteren waarnaar u wilt kopiëren.
-

- 5  Druk op KOPIËREN om te bevestigen.

Het  merkteken flitst snel

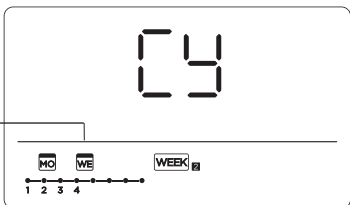

bijv. Kopieer de instelling van maandag tot woensdag



- 6 Andere dagen kunnen worden gekopieerd door stap 4 en 5 te herhalen.
-

- 7  Druk op BEVESTIGEN om de instellingen te bevestigen.
-

- 8  Druk op TERUG om terug te keren naar de weektimer.

12. Wekelijkse timer 2

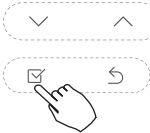
Verwijder de tijdschaal in één dag.

-  Druk tijdens de wekelijkse timerinstelling op BEVESTIGEN.
-  Druk op "v" of "^" om de dag van de week te selecteren en druk vervolgens op BEVESTIGEN.
- 

Druk op "v" of "^" om de instellingstijd te selecteren die u wilt verwijderen. De instellingstijd, modus, temperatuur en ventilatorsnelheid verschijnen op het LCD-scherm. De ingestelde tijd, modus, temperatuur en ventilatorsnelheid kunnen worden gewist door op DEL (dag uit) te drukken.

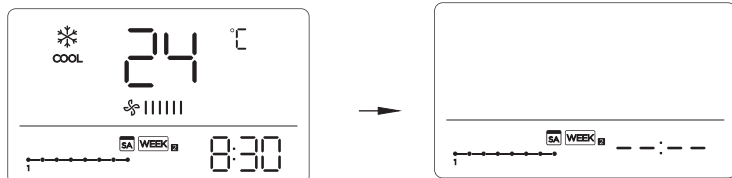

bijv. Verwijder de tijdschaal 1 op zaterdag

13. Foutmelding overhandigen

Als het systeem niet naar behoren functioneert, behalve de bovengenoemde gevallen of als de bovengenoemde storingen duidelijk zijn, onderzoekt u het systeem volgens de volgende procedures.

No. STORING & BESCHERMING BEPALEN		WEERGAVE DIGITALE BUIS
1	Fout in communicatie tussen bedrade controller en binnenunit	E463

Fout in communicatie tussen bedrade controller en binnenunit Als de foutcode verschijnt, pleeg dan de <<Gebruikers- en installatiehandleiding>> en <<SERVICR handleiding>>.

14. Technische indicatie en vereiste

EMC en EMI voldoen aan de CE-certificeringseisen.

15. Vragen en instellingen



Wanneer de airconditioner van machine is veranderd, houdt u 3 seconden lang "KOPIËREN" ingedrukt, geeft het eerst P:00 weer, indien aangesloten op een binnenunit, geeft het P:00 weer, indien aangesloten op meerdere binnenunits, drukt u op "√" of "^" om P:01, P:02 weer te geven en druk vervolgens op "Bevestigen" om de vraag Tn (T1~T4) temperatuur en ventilatorfout (CF) in te voeren. Druk op "√" of "^" om te selecteren.

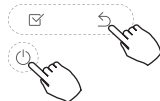
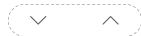

Bedieningstoetsen onder 15 seconden of druk op "Terug" of druk op "AAN/UIT" uit de vraagtemperatuur.



Wanneer de airconditioning is uitgeschakeld, drukt u in de queryfunctie temperatuur op "√" of "^" om SP te selecteren en drukt u op "Bevestigen" om de waarde van de statische druk aan te passen.



Wanneer de airconditioning is uitgeschakeld, drukt u in de queryfunctie temperatuur op "√" of "^" om AF te selecteren, drukt u op "Bevestigen" in de testmodus, drukt u op "Terug" of drukt u op "AAN/UIT" of drukt u op "Bevestigen" uit de testmodus. In de AF-modus wordt de voltooiing van de test automatisch afgesloten na 3 - 6 minuten. Als het testproces op "Terug" of op "AAN/UIT" of op "Bevestigen" drukt, worden de testuitgangen onderbroken.

15. Vragen en instellingen

Volg me functie temperatuurcompensatie



TF

Wanneer de airconditioning is uitgeschakeld, drukt u in de queryfunctie temperatuur op "v" of "^" om tF te selecteren. Het compensatie temperatuurbereik: -5°C~5°C.

Druk op "Bevestigen" in de instellingsstatus, druk op "v" of "^" om de temperatuur te selecteren en druk vervolgens op "Bevestigen" om deze te voltooien.

TF: compensatietemperatuur



TYPE

Wanneer de airconditioning is uitgeschakeld, drukt u in de queryfunctie temperatuur op "v" of "^" om tYPE te selecteren.

Druk op "Bevestigen" in de instellingsstatus, druk op "v" of "^" om de temperatuur te selecteren en druk vervolgens op "Bevestigen" om deze te voltooien.

CH:
AUTO COOL DRY HEAT FAN

HH:
HEAT FAN

CC:
COOL DRY FAN

NA:
COOL DRY HEAT FAN

15. Vragen en instellingen

Stel de hoogste en laagste temperatuurwaarden in



Wanneer de airconditioning is uitgeschakeld, drukt u in de queryfunctie temperatuur op "∨" of "^" om tHi of tLo. Druk op "Bevestigen" in de instellingsstatus, druk op "∨" of "^" om de temperatuur te selecteren en druk vervolgens op "Bevestigen" om deze te voltooien.

Het hoogste temperatuurbereik: 25°C~30°C

Het laagste temperatuurbereik: 17°C ~24°C.

tHi: Hoogste waarde instelling functie.

tLo: Functie voor instelling van minimumwaarde.

Selectie van afstandsbedieningfunctie van de bedrade controller



Wanneer de airconditioning is uitgeschakeld, drukt u in de queryfunctie voor temperatuur op "∨" of "^" om rEC te selecteren. AAN of UIT wordt weergegeven in het temperatuurgebied om aan te geven of het geldig of ongeldig is.

Wanneer de selectie ongeldig is, verwerkt de bedrade controller geen afstandsbedieningssignalen.

Druk op "Bevestigen" in de instellingsstatus, druk op "∨" of "^" om te selecteren en druk vervolgens op "Bevestigen" om het te voltooien.

15. Vragen en instellingen

Selectie van het adres van de controller met twee regels



Adr

Wanneer de airconditioning is uitgeschakeld, drukt u in de queryfunctie temperatuur op "v" of "^" om Adr te selecteren, de temperatuurzone die wordt weergegeven--- of A, B.

Waar -- verwijst naar de code-instelling van de draad controller.

Druk op "Bevestigen" in de instellingsstatus, druk op "v" of "^" om te selecteren en druk vervolgens op "Bevestigen" om het te voltooien.

--: De code-instelling  van de bedrade controller prevaleert.

Adr : De adresinstelling van de bedrade controller.

Herstel naar fabrieksinstellingen



init

Wanneer de airconditioning is uitgeschakeld, drukt u in de queryfunctie temperatuur op "v" of "^" om INIt te selecteren, de temperatuurzone die wordt weergegeven--.

Druk op "Bevestigen" in de instellingsstatus, en druk op "v" of "^" om "AAN" te selecteren en druk vervolgens op "Bevestigen" om het te voltooien.

init : Herstel naar fabrieksinstellingen

15. Vragen en instellingen

Nadat de bedrade controller de fabrieks parameterinstelling heeft hervat, wordt de roterende parameterinstelling hersteld naar 10 uur (de hoogste en laagste temperatuur zijn niet ingesteld); De compensatie van lichaamstemperatuur is niet gecompenseerd; COOL en HEAT/enkele COOL-modus wordt hersteld naar het model COOL en HEAT; Het temperatuurbereik werd hersteld tot 17°C-30°C. Ontvangst op afstand wordt hersteld om effectief te zijn; Het adres van de tweedelige eerstelijnscontroller wordt hersteld naar de codeschakelaar.



Turn to the experts

Carrier is committed for continuous improvement of Carrier products according to national and international standards to ensure the highest quality and reliability standards, and to meet market regulations and requirements. All specifications subject to change without prior notice according to Carrier policy of continuous development

BEIJER REF AB

Stortorget 8

Malmö

Sweden